

X-CORE®

Riadiaca jednotka pre
rezidenčné zavlažovanie







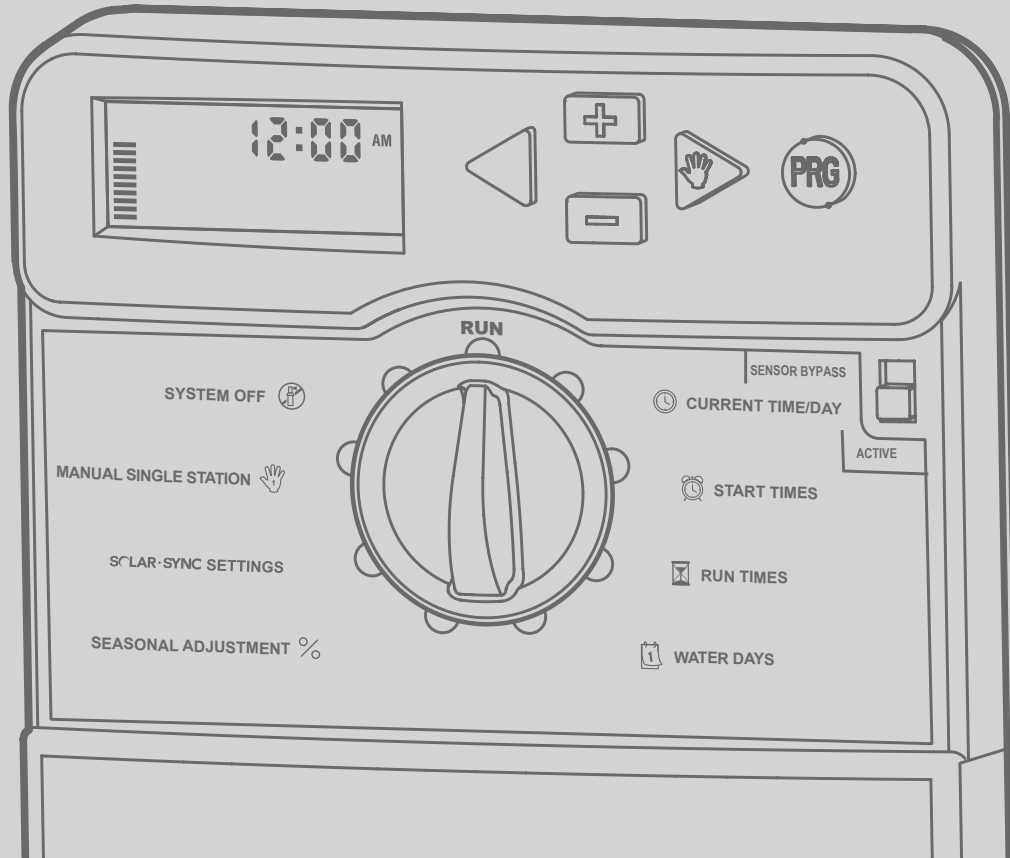





Návod na obsluhu a
Pokyny k programovaniu







Hunter®



OBSAH

KOMPONENTY X-CORE	4
MONTÁŽ RIADIACEJ JEDNOTKY NA STENU.....	8
PRIPOJENIE VENTILOV A TRANSFORMÁTORA	9
AKTIVÁCIA BATÉRIE	10
VÝMENA BATÉRIE	10
PRIPOJENIE HLAVNÉHO VENTILU	11
PRIPOJENIE RELÉ NA SPUSTENIE ČERPADLA	12
PRIPOJENIE SENZORA POVETERNOSTNEJ SITUÁCIE HUNTER „CLIK“	13
Testovanie senzora poveternostnej situácie	13
Manuálne vynechanie senzora poveternostnej situácie	13
PRIPOJENIE SENZORA HUNTER SOLAR SYNC ET.....	14
Inštalácia senzora Solar Sync	14
Inštalácia senzora Wireless Solar Sync®.....	14
Nastavenie senzora Solar Sync	14
Región 	15
Intenzita zavlažovania 	16
Odinštalovanie senzora Solar Sync	16
Kalibrácia/Nastavenie	17
FUNKCIA ONESKORENIA SENZORA SOLAR SYNC	18
PRIPOJENIE DIAĽKOVÉHO OVLÁDAČA HUNTER	19
Pripojenie k diaľkovému ovládaču Hunter (nebol priložený).....	19
Inštalácia konektora SmartPort	19
VÝPADKY ELEKTRINY	19
PROGRAMOVANIE RIADIACEJ JEDNOTKY	20
Nastavenie dátumu a času 	20
Nastavenie časov spustenia programu 	21
Eliminácia času spustenia programu.....	21
Nastavenie doby zavlažovania u sekcie 	21
Nastavenie dní, kedy má prebiehať zavlažovanie 	21
Výber špecifických dní v týždni, kedy má prebiehať zavlažovanie ...	21
prebiehať zavlažovanie	22
Nastavenie intervalu zavlažovania 	22
Nastavenie dní bez zavlažovania.....	22
Automatické zavlažovanie 	22
Systém vyp. 	22
Vypnutie naprogramovaných funkcií	23
Sezónne nastavenie 	23
Manuálne spustenie jednej sekcie 	24
Spustenie zavlažovania jedným dotykom a prepínanie sekcií.....	24
POKROČILÉ VLASTNOSTI	25
Programovateľné zablokovanie senzora.....	25
Testovací program pre všetky sekcie	25
Diagnostika Hunter Quick Check.....	25
Programová pamäť Easy Retrieve®.....	26
Programovateľné oneskorenie medzi jednotlivými sekciami	26
Zresetovanie riadiacej jednotky/vymazanie pamäte riadiacich jednotiek	26
POKYNY PRE ONESKORENIE SENZORA	27
SKRYTÉ FUNKCIE.....	28
Prispôbenie programu.....	28
Vsakovacie cykly	29
SPRIEVODCA ODSTRANOVANÍM PROBLÉMOV	31
ŠPECIFIKÁCIE	34
Prevádzkové špecifikácie	34
Elektrické špecifikácie.....	34
Vysvetlivky symbolov.....	34
VYHLÁSENIE O ZHODE S EURÓPSKYMÍ SMERNICAMI	35

KOMPONENTY X-CORE

A LCD displej		
1	 Časy spustenia	Umožňuje nastaviť dobu zavlažovania u každej sekcii od 1 minúty do 4 hodín
2	 Časy spustenia	Umožňuje nastaviť v každom programe 1 až 4 časy spustenia
3	Číslo sekcii	Indikuje číslo aktuálne vybranej sekcii
4	Indikátor programu	Indikuje používaný program (A, B alebo C)
5	Deň v týždni	Indikuje deň v týždni
6	Intervalové zavlažovanie	Pri programovaní aktuálneho dátumu indikuje mesiac
7	Zavlažovanie v nepárne/ párne dni	Indikuje, že bolo nastavené zavlažovanie v párne (Even) alebo v nepárne (Odd) dni.
8	Blikajúci postrekovač	Indikuje prebiehajúce zavlažovanie
9	 Systém vyp.	Umožňuje používateľovi zastaviť všetky programy a zavlažovanie. Takisto umožňuje nastaviť zastavenie zavlažovania na dobu od 1 do 7 dní (napr. pri daždi).
10	 Dáždnikový	Indikuje aktivitu dažďového senzora
11	% Sezónne nastavenie	Umožňuje vykonať zmeny v dobe zavlažovania v závislosti od sezóny bez potreby preprogramovania riadiacej jednotky. Pruhy na ľavej strane poskytujú rýchlu vizuálnu kontrolu percentuálnej hodnoty sezónneho nastavenia. Pri použití senzora Solar Sync ET zobrazuje denne aktualizované sezónne nastavenie prostredníctvom senzora.
12	 Dažďová kvapka	Indikuje, že vo vybraný deň bude prebiehať zavlažovanie
13	 Prečiarknutá dažďová kvapka	Indikuje, že vo vybraný deň NEBUDE prebiehať zavlažovanie
14	 Kalendár	Indikuje naprogramovanie zavlažovanie v intervale. Ikona sa zobrazí aj pri programovaní aktuálneho dňa

KOMPONENTY X-CORE

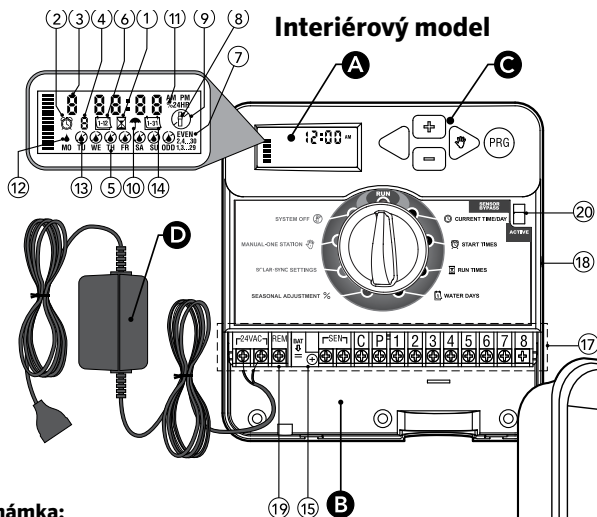



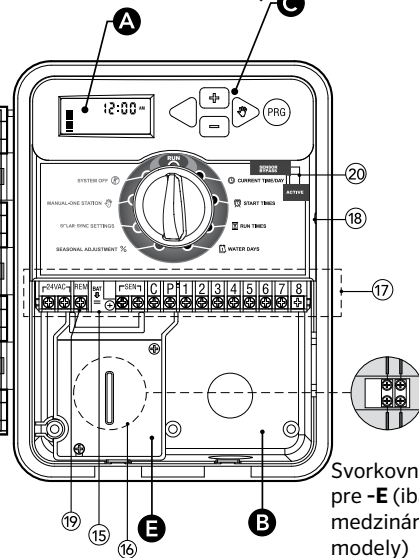

Poznámka:
Koncovka sa môže
od ilustrácie líšiť

Exteriérový model (vrátane interného transformátora)





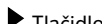



Svorkovnica
pre -E (iba
medzinárodné
modely)

KOMPONENTY X-CORE

B Priestor na zapojenie káblov		
15	Lítiová batéria	Vymeniteľná lítiová batéria (priložená) umožňuje programovanie jednotky v prípade výpadku napájania. Batéria navyše slúži na uchovanie času v prípade výpadku napájania.
16	Interná rozvodná skrinka	Rozvodná skrinka pre modely na pripojenie striedavého napájania
17	Svorkovnica	Použite na pripojenie vodičov z transformátora, senzora a ventilov k radiacej jednotke
18	Tlačidlo Reset	Použite na zresetovanie jednotky (nachádza sa na jej pravej strane)
19	REM	Umožňuje pripojenie rozhrania Hunter SmartPort® a diaľkových ovládačov Hunter
20	Prepínač na deaktiváciu senzora	V pozícii „Bypass“ ignoruje vstup senzora poveternostnej situácie „Clik“
C Ovládacie tlačidlá		
	 Tlačidlo	Zvýšenie hodnoty položky, ktorá bliká na displeji
	 Tlačidlo	Zníženie hodnoty položky, ktorá bliká na displeji
	 Tlačidlo	Výber predchádzajúcej blikajúcej položky
	 Tlačidlo	Výber nasledujúcej blikajúcej položky
	 Tlačidlo	Výber programu A, B alebo C v prípade rôznych požiadaviek na zavlažovanie

KOMPONENTY X-CORE

Nastavenia otočného ovládacieho prvku		
	Spustiť	Normálna pozícia otočného ovládacieho prvku pre automatické a manuálne ovládacie funkcie riadiacej jednotky
	 Aktuálny čas/deň	Umožňuje nastaviť aktuálny deň a čas
	 Časy spustenia	Umožňuje nastaviť v každom programe 1 až 4 časy spustenia
	 Časy spustenia	Umožňuje nastaviť dobu zavlažovania u každej sekcie od 1 minúty do 4 hodín
	 Dni, kedy má prebiehať zavlažovanie	Umožňuje nastaviť dni (interval), kedy má prebiehať zavlažovanie
	% Sezónne nastavenie	Umožňuje vykonať zmeny v dobe zavlažovania v závislosti od sezóny bez potreby preprogramovania riadiacej jednotky. Pruhy na ľavej strane poskytujú rýchlu vizuálnu kontrolu percentuálnej hodnoty sezónneho nastavenia.
	 Manuálny režim - jedna sekcia	Umožňuje aktivovať jednorazové zavlažovanie u jednej sekcie
	 Systém vyp.	Umožňuje používateľovi zastaviť všetky programy a zavlažovanie. Takisto umožňuje nastaviť zastavenie zavlažovania na dobu od 1 do 7 dní (napr. pri daždi).
	Nastavenie senzora SOLAR SYNC®	Umožňuje naprogramovať nastavenia pri používaní senzora Solar Sync ET
D Externý transformátor (iba interiérový model)		
		Kompaktný transformátor sa používa na privedenie striedavého napätia do riadiacej jednotky

MONTÁŽ RIADIACEJ JEDNOTKY NA STENU



POZNÁMKA: Interiérová verzia riadiacej jednotky X-Core nie je vodotesná ani odolná voči vode, a musí byť nainštalovaná do interiéru alebo chráneného priestoru.

1. Do steny uchyťte jednu skrutku. Pri montáži jednotky na sadrokartón alebo omietku použite vhodné hmoždinky.
2. Cez otvor na zadnej strane jednotky ju zaveste na skrutku.
3. Riadiacu jednotku uchyťte skrutkami cez otvory pod svorkovnicou.



POZNÁMKA: Transformátor nepripájajte do elektrickej siete pred inštaláciou riadiacej jednotky a zapojením vodičov ku všetkým ventilom.



POZNÁMKA: Pre model XC - x01 - A: Ak je poškodený napájací kábel, nechajte ho vymeniť u výrobcu, v servise alebo u inej podobne kvalifikovanej osoby. Predídete tak riziku zranenia.



POZNÁMKA: Aby bola zaistená maximálna odolnosť interiérových a exteriérových jednotiek voči vode, musia zostať zatvorené.

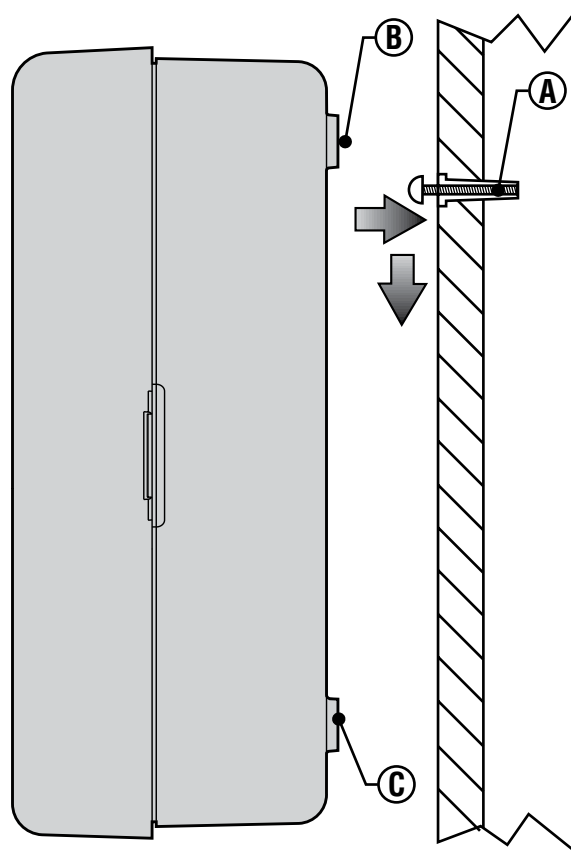

PRIPOJENIE VENTILOV A TRANSFORMÁTORA

Riadiacu jednotku X-Core by mala inštalovať iba kvalifikovaná osoba.

1. Medzi ovládanými ventilmi a riadiacou jednotkou natiahnite vodiče.
2. Na strane ventilov pripojte spoločný vodič k zodpovedajúcim vodičom k cievkam na všetkých ventiloch. Tento vodič má najčastejšie bielu farbu. K zostávajúcemu vodiču na každom ventilu pripojte samostatný ovládací vodič. Všetky pripojenia je potrebné urobiť pomocou konektorov odolných voči vode.
3. Vodiče k ventilom pretiahnite potrubím. Potrubie pripojte k pravej spodnej strane riadiacej jednotky.
4. Spoločný biely vodič k ventilom prichyťte ku skrutke C na svorkovnici. Každý samostatný ovládací vodič od jednotlivých ventilov pripojte k zodpovedajúcim svorkám na riadiacej jednotke a uchyťte ich pomocou skrutiek.
5. Interiérové modely: Kábel od transformátora prevlečte cez otvor na ľavej strane riadiacej jednotky a vodiče pripojte ku dvom skrutkám s označením 24 VAC.



POZNÁMKA: Kábel interného transformátora sa nesmie strihať. Ak je kábel prestrihnutý, červený a biely vodič kábla sa musia spojiť, inak riadiaca jednotka nebude fungovať.

Exteriérové modely: Vodiče z transformátora sú už pripojené ku konektorom AC, takže stačí iba k rozvodnej skrinke pripojiť primárne napájanie (pozrite nižšie).



POZNÁMKA: Exteriérové modely X-Core sú odolné voči vode a poveternostným vplyvom. Pripojenie exteriérovej jednotky na primárny napájací zdroj by ste mali zveriť kvalifikovanému elektrikárovi, ktorý pozná všetky miestne predpisy. Nesprávna inštalácia môže spôsobiť úraz alebo riziko požiaru.

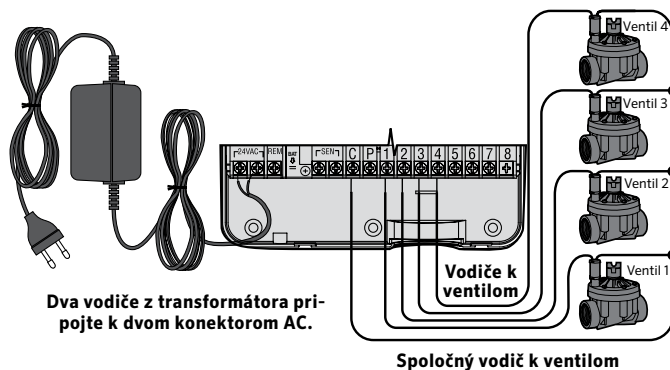

E Vysokonapäťové zapojenie (iba exteriérový model)

1. Potrubie s napájacím káblom prevedte cez 13 mm otvor na potrubie na ľavej spodnej strane skrinky.
2. Jeden vodič pripojte ku každému z dvoch vodičov vnútri rozvodnej skrinky. Zemniaci vodič by mal byť pripojený k zelenému vodiču. Potrebné koncovky na toto prepajenie boli priložené.
Poznámka: Iba modely -E: V rozvodnej skrinke pripojte vodiče k časti svorkovnice s označením AC. Vodiče na privedenie striedavého napájania musia mať prierez aspoň 14 AWG (1,85 mm) alebo viac a musia byť privedené cez istič vhodný pre použitý prierez vodiča. Súčasťou použitých elektrických rozvodov musí byť vypínač alebo istič. Vypínač alebo istič sa musí nachádzať v blízkosti riadiacej jednotky a musí byť ľahko prístupný pre obsluhu. Vypínač alebo istič musí byť označený ako zariadenie na odpojenie riadiacej jednotky od napájania.
3. Kryt rozvodnej skrinky vráťte na pôvodné miesto.

AKTIVÁCIA BATÉRIE

Po inštalácii riadiacej jednotky X-Core vyťahnite izolátor kontaktov batérie, ktorá slúži na zálohovanie času v prípade výpadku elektriny.



VAROVANIE:

V prípade výmeny batérie za nesprávny typ hrozí riziko výbuchu. Použité batérie zlikvidujte podľa pokynov.

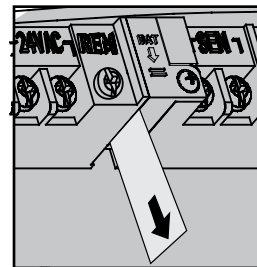

VÝMENA BATÉRIE

V riadiacej jednotke X-Core je vložená lítiová batéria s vysokou kapacitou. Batéria umožňuje diaľkovo programovať riadiacu jednotku bez potreby pripojenia k napájaniu. Takisto sa používa na uchovávanie aktuálneho času a dátumu počas výpadku napájania. Batériu vymeňte nasledujúcim spôsobom:

1. Odskrutkujte držiak na batériu.
2. Posunutím držiaka batérie nadol získate prístup k batérii.
3. Batériu z držiaka vyťahnite a nahraďte ju novou. Držiak batérie nainštalujte na pôvodné miesto.



POZNÁMKA: Plusová (+) strana batérie by mala smerovať do vnútra držiaka batérie.

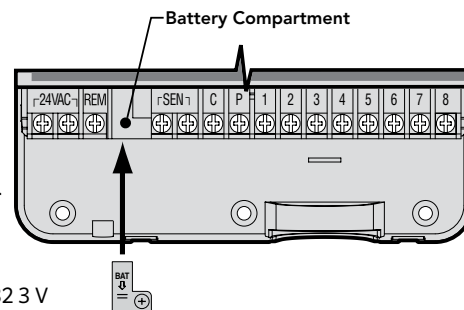
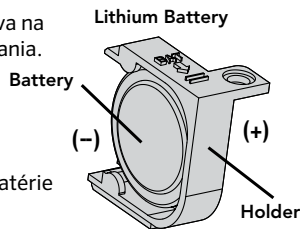

Typ batérie: CR2032 3 V

PRIPOJENIE HLAVNÉHO VENTILU



POZNÁMKA: Podľa tejto sekcie postupujte iba v prípade, ak máte vo vašom zavlažovacom systéme nainštalovaný hlavný ventil. Hlavný ventil je za normálnych okolností zatvorený ventil, ktorý je nainštalovaný pri vodnom zdroji, a otvára sa iba keď riadiaca jednotka aktivuje zavlažovací program.

1. Na strane hlavného ventilu pripojte spoločný vodič k jednému vodiču cievky. Samostatný ovládací vodič pripojte k zostávajúcemu vodiču cievky.
2. Spoločný vodič by mal byť pripojený ku svorke **C** vnútri riadiacej jednotky. Zostávajúci vodič z hlavného ventilu by mal byť pripojený ku svorke **P** vnútri riadiacej jednotky. Skrutku na každej svorke dôkladne zatiahnite.

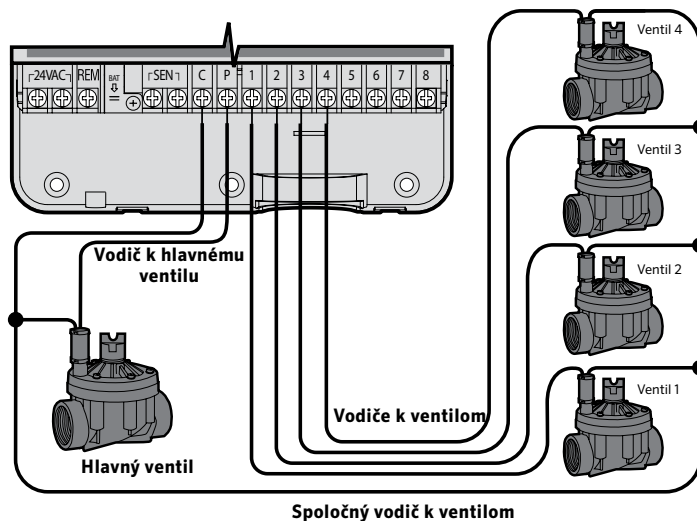

PRIPOJENIE RELÉ NA SPUSTENIE ČERPADLA



POZNÁMKA: Podľa tejto sekcie postupujte iba v prípade, ak máte nainštalované relé na spúšťanie čerpadla. Relé na spúšťanie čerpadla je zariadenie, ktoré používa signál z riadiacej jednotky na aktiváciu samostatného elektrického obvodu na napájanie čerpadla, ktoré privádza vodu do vášho systému.

Aby sa riziko elektrického rušenia znížilo na minimum, mala by byť riadiaca jednotka nainštalovaná vo vzdialenosti aspoň 4,5 m od relé na spustenie čerpadla a čerpadla samotného.

1. Do riadiacej jednotky privedte pár vodičov od relé na spustenie čerpadla.
2. Spoločný vodič pripojte ku svorke **C** (common, spoločný, zvyčajne biely vodič) vnútri riadiacej jednotky a zostávajúci vodič z relé na spustenia čerpadla ku svorke **P** (pump, čerpadlo).

Veľkosť udržiavacieho prúdu relé nesmie prekročiť 0,3 A. Riadiacu jednotku nepripájajte priamo k čerpadlu – prišlo by k jej poškodeniu.

<http://www.hunterindustries.com/support/controllers/pump-start-relay>

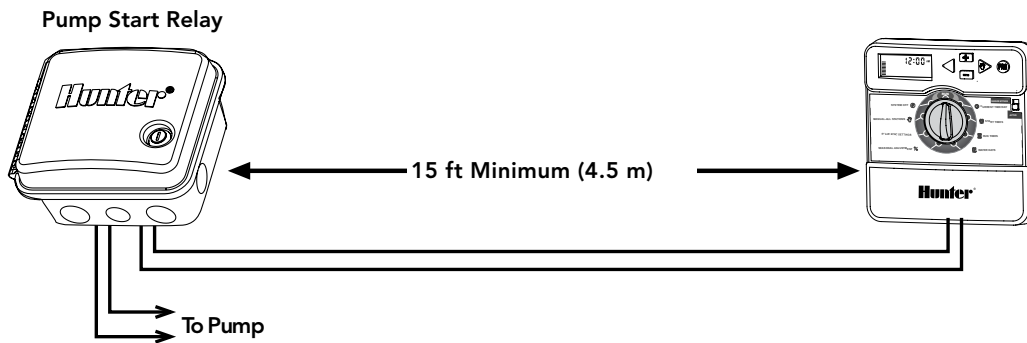

PRIPOJENIE SENZORA POVETERNOSTNEJ SITUÁCIE HUNTER „CLIK“

K riadiacej jednotke X-Core je možné pripojiť senzor poveternostnej situácie Hunter alebo iné senzory mikrosopínačového typu. Úlohou tohto senzora je zastaviť automatické zavlažovanie pri zmene poveternostných podmienok.

1. **Odstráňte kovovú prepinku**, ktorá spája dve svorky SEN vnútri riadiacej jednotky.
2. Jeden vodič pripojte k prvej svorke SEN a druhý vodič k druhej svorke SEN.

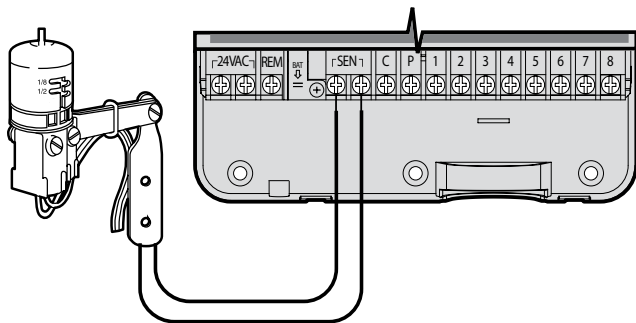

Keď senzor poveternostnej situácie deaktivoval automatické zavlažovanie, na displeji sa zobrazí nápis OFF a ikona ☂.

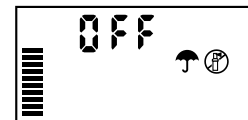

Testovanie senzora poveternostnej situácie

Riadiaca jednotka X-Core umožňuje zjednodušené testovanie dažďového senzora, ak je senzor pripojený k zodpovedajúcemu obvodu senzora. Spustením **AUTOMATICKÉHO CYKLU** alebo aktiváciou systému pomocou **automatického cyklu NA JEDEN DOTYK** (pozri str. 22) môžete otestovať správnu činnosť dažďového senzora. Počas manuálneho cyklu môžete stlačením hornej osky na senzore Hunter prerušiť zavlažovanie.

Manuálne vynechanie senzora poveternostnej situácie

Ak dažďový senzor prerušil zavlažovanie, môžete ho vynechať pomocou prepínača na prednej strane riadiacej jednotky. Na vynechanie dažďového senzora zo systému presuňte prepínač do polohy **SENSOR BYPASS (SENZOR VYNECHANÝ)**. Pri používaní funkcie **MANUAL - ONE STATION (MANUÁLNY REŽIM - JEDNA SEKCIA)** riadiaca jednotka automaticky vynechá vstup senzora po zvolenú dobu. Po skončení sa obnovia predvolené nastavenia riadiacej jednotky.



POZNÁMKA: Aktivácia prepínača Sensor Bypass na vynechanie senzora nemá vplyv na aktualizácie sezónneho nastavenia zo senzora Solar Sync. Príde však k vynechaniu výstupov zo senzorov Rain Klik a Freeze Klik.

PRIPOJENIE SENZORA HUNTER SOLAR SYNC ET

Riadiaca jednotka X-Core je kompatibilná so systémami Solar Sync a Wireless Solar Sync. Solar Sync je senzorový systém, ktorý prostredníctvom funkcie Seasonal Adjust (Sezónne nastavenie) automaticky nastavuje zavlažovací plán riadiacej jednotky X-Core na základe zmien lokálnych klimatických podmienok. Solar Sync určuje pomocou slnečného a teplotného senzora evapotranspiráciu (ET), inými slovami hodnotu, akou pôda a rastliny spotrebúvajú vodu. Navyše využíva technológiu senzorov Hunter Rain Klik a Freeze Klik, ktorá vypne zavlažovanie počas dažďa alebo mrazu.



POZNÁMKA: Pokiaľ neboli zo senzora prijaté prvé výsledky celodenného (24-hodinového) merania počasia, použije Solar Sync štandardne hodnotu sezónneho nastavenia 100 %.



POZNÁMKA: Aktivácia prepínača Sensor Bypass na vynechanie senzora nemá vplyv na aktualizácie sezónneho nastavenia zo senzora Solar Sync. Príde však k vynechaniu výstupov zo senzorov Rain Klik a Freeze Klik.



POZNÁMKA: Modul Solar Sync sa pri používaní riadiacej jednotky X-core nemusí inštalovať.

Inštalácia senzora Solar Sync

Zelený a čierny vodič zo senzora Solar Sync pripojte podľa obrázka na strane 11 ku svorkám „SEN“ na riadiacej jednotke X-Core. Na polarite pripojených vodičov nezáleží. Otočný ovládací prvok nastavte do polohy



„Solar Sync Settings“ (Nastavenie senzora Solar Sync). Displej na začiatok zobrazí prerušované čiary a následne na ľavej strane nastavenie štandardného regiónu (3) a na pravej strane nastavenie štandardnej intenzity zavlažovania (5). Tlačidlami ▲ a ▼ nastavte požadovaný región (vysvetlivky k nastaveniu regiónu senzora Solar Sync nájdete na strane 13). Tlačidlom ► sa presuňte doprava k nastaveniu intenzity zavlažovania (vysvetlivky k nastaveniu intenzity zavlažovania nájdete na strane 14).

Inštalácia senzora Wireless Solar Sync®

Zelený a čierny vodič zo senzora Wireless Solar Sync pripojte ku svorkám „SEN“ na riadiacej jednotke X-Core. Na polarite pripojených vodičov nezáleží. Otočný ovládací prvok nastavte do polohy „Solar Sync Settings“ (Nastavenie senzora Solar Sync). Displej na začiatok zobrazí prerušované čiary a následne na ľavej strane nastavenie štandardného regiónu (3) a na pravej strane nastavenie štandardnej intenzity zavlažovania (5). Tlačidlami ▲ a ▼ nastavte požadovaný región (vysvetlivky k nastaveniu regiónu senzora Solar Sync nájdete na strane 13). Tlačidlom ► sa presuňte doprava k nastaveniu intenzity zavlažovania (vysvetlivky k nastaveniu intenzity zavlažovania nájdete na strane 14).

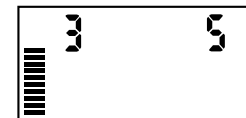

Nastavenie senzora Solar Sync

Po pripojení senzora Solar Sync k riadiacej jednotke X-Core sa po nastavení otočného ovládacieho prvku do polohy Solar Sync Settings (Nastavenie senzora Solar Sync) zobrazia na displeji dve čísla. Číslo na ľavej strane obrazovky označuje región a číslo na pravej strane obrazovky nastavenie intenzity zavlažovania (ako bolo uvedené vyššie).

PRIPOJENIE SENZORA HUNTER SOLAR SYNC ET

Región

Aby bolo možné dosiahnuť presné meranie senzorom Solar Sync, je potrebné v riadiacej jednotke naprogramovať priemernú špičkovú hodnotu ET pre váš región. Na určenie vášho regiónu použite nasledujúcu tabuľku.

Tabuľka vám pomôže identifikovať typ regiónu, v ktorom žijete. Je rozdelená do štyroch základných regiónov podľa ET, spolu s popisom regiónu, typickou teplotou a charakteristikou ET. Pokiaľ je to možné, odporúčame vám zvoliť región na základe priemernej júlovej hodnoty ET alebo špičkovej letnej hodnoty ET (mm/deň).

Pri voľbe vášho regiónu použite nasledujúcu tabuľku. Metódy **A**, **B** alebo **C** vám pomôžu zvoliť región, ktorý sa najviac hodí pre vašu oblasť:

- A:** Založené na určení ET vášho regiónu použitím **priemernej** júlovej hodnoty ET alebo špičkovej letnej hodnoty ET (mm/deň). Pre ferovaná možnosť pri určovaní vášho regiónu.
- B:** Založené na určení teploty vášho regiónu použitím **priemernej** júlovej teploty alebo vysokej teploty najsuchšieho mesiaca (nie najvyššej júlovej teploty).
- C:** Založené na všeobecnom popise vášho regiónu.

IF ANY OF THE CHOICES IN THE ROWS APPLY TO YOUR SITUATION, THEN THAT IS YOUR REGION SETTING CHOICE.			
	A	B	C
Region 1	If the average July ET is < 0.17" (4.3 mm) per day	If the average temperature for July is 65° – 75° (18°C – 24°C)	<ul style="list-style-type: none"> • U.S. Northern States • Coastal Regions
Region 2	If the average July ET is 0.18" – 0.23" (4.6 mm – 5.8 mm) per day	If the average temperature for July is 75° – 85° (24°C – 29°C)	<ul style="list-style-type: none"> • Mountains • U.S. Northern Inland States
Region 3	If the average July ET is 0.24" – 0.29" (6.1 mm – 7.4 mm) per day	If the average temperature for July is 85° – 95° (29°C – 35°C)	<ul style="list-style-type: none"> • U.S. Southern States • Inland/High Desert
Region 4	If the average July ET is > 0.30" (7.6 mm) per day	If the average temperature for July is 95° – 105° (35°C – 41°C)	<ul style="list-style-type: none"> • Deserts

* For Southern hemisphere locations, use the month of January.

PRIPOJENIE SENZORA HUNTER SOLAR SYNC ET

Intenzita zavlažovania ↑±



Intenzita zavlažovania v stupňoch od 1 do 10 umožňuje jednoduché nastavenie hodnoty sezónneho nastavenia zo senzora Solar Sync ET. Po inštalácii senzora Solar Sync ET odporúčame ponechať nastavenie intenzity zavlažovania na štandardnej hodnote 5. Ak však po inštalácii zistíte, že hodnota sezónneho nastavenia je nižšia alebo vyššia, než ste očakávali, môžete hodnotu intenzity zavlažovania upraviť a modifikovať tak výstupnú hodnotu sezónneho nastavenia. Vysvetlenie k použitiu mierky intenzity zavlažovania na jemné doladenie výstupnej hodnoty sezónneho nastavenia nájdete v časti Kalibrácia/Inštalácia na strane 15.



POZNÁMKA: Ak je niektorá zóna vlhkejšia alebo suchšia než ostatné zóny, jednoducho na riadiacej jednotke zvýšte alebo znížte dobu zavlažovania.

Odinštalovanie senzora Solar Sync

Ak ste spolu s riadiacou jednotkou X-Core nainštalovali senzor Solar Sync, hodnota sezónneho nastavenia použitá riadiacou jednotkou sa bude počítať z dát o poveternostnej situácii dodávaných senzorom Solar Sync. Ak sa rozhodnete senzor Solar Sync ďalej s riadiacou jednotkou X-Core nepoužívať, budete ho musieť odinštalovať. **Ak senzor Solar Sync neodinštalujete, riadiaca jednotka neumožní manuálne meniť hodnotu sezónneho nastavenia.** Ak napríklad pri odpojení senzora Solar Sync bude na riadiacej jednotke hodnota sezónneho nastavenia 50 %, zostane na takej úrovni až do odinštalovania senzora Solar Sync.

Senzor Solar Sync odinštalujete jednoduchým odpojením zeleného a čierneho vodiča zo svoriek riadiacej jednotky a následným nastavením otočného ovládacieho prvku do polohy „Solar Sync Settings“ (Nastavenie senzora Solar Sync). Na displeji by sa mali zobrazíť čiarky, čo znamená, že riadiaca jednotka už nepoužíva na výpočty hodnôt pre sezónne nastavenie senzor Solar Sync. Odteraz môžete hodnoty sezónneho nastavenia meniť manuálne nastavením otočného ovládacieho prvku do polohy „Seasonal Adjust“ (Sezónne nastavenie) a použitím tlačidla  alebo  na nastavenie hodnoty.

PRIPOJENIE SENZORA HUNTER SOLAR SYNC ET

Kalibrácia/Nastavenie

Po nainštalovaní a naprogramovaní senzora Solar Sync odporúčame ponechať systém niekoľko dní bežať so štandardnými nastaveniami. Z dôvodu rôznych podmienok na mieste inštalácie (vrátane umiestnenia senzora, množstva priameho slnečného svetla dopadajúceho na senzor, odrazeného tepla z okolitých objektov a pod.) **môže štandardné nastavenie vyžadovať zmeny, ktoré pomôžu dosiahnuť požadovaný výkon.** Senzor Solar Sync je možné prispôbiť miestu inštalácie nastavením regiónu alebo intenzity zavlažovania. Tento proces je vysvetlený v nasledujúcich pokynoch:

1. Nainštalujte senzor Solar Sync.
2. Naprogramujte región a nechajte systém bežať so štandardnými nastaveniami minimálne 3 dni (inštrukcie k správne nastaveniu regiónu nájdete na strane 13).
3. Na riadiacej jednotke kontrolujte hodnotu sezónneho nastavenia. Ak sa hodnota sezónneho nastavenia javí byť nižšia alebo vyššia než sa pre dané obdobie roka očakáva, je potrebné zmeniť nastavenia senzora Solar Sync.
 - a. **Hodnota sezónneho nastavenia je príliš nízka:** Otočný ovládací prvok nastavte do polohy „Solar Sync Settings“ (Nastavenie senzora Solar Sync). Zvýšte hodnotu intenzity zavlažovania (maximum je 10). Po tejto zmene riadiaca jednotka okamžite aktualizuje svoje nastavenie na novú hodnotu sezónneho nastavenia. Intenzitu zavlažovania zvyšujte dovtedy, pokiaľ sa na displeji nezobrazí požadovaná hodnota sezónneho nastavenia. **Ak dosiahnete maximum intenzity zavlažovania 10 a stále potrebujete zvýšiť hodnotu sezónneho nastavenia, zmeňte nastavenie na najbližší nižší región (napr. z regiónu 4 na 3).**
 - b. **Hodnota sezónneho nastavenia je príliš vysoká:** Otočný ovládací prvok nastavte do polohy „Solar Sync Settings“ (Nastavenie senzora Solar Sync). Znižujte ju dovtedy, pokiaľ sa na displeji nezobrazí požadovaná hodnota sezónneho nastavenia. Po tejto zmene riadiaca jednotka okamžite aktualizuje svoje nastavenie na novú hodnotu sezónneho nastavenia. Intenzitu zavlažovania znižujte dovtedy, pokiaľ sa na displeji nezobrazí požadovaná hodnota sezónneho nastavenia. **Ak dosiahnete minimum intenzity zavlažovania 1 a stále potrebujete znížiť hodnotu sezónneho nastavenia, zmeňte nastavenie na najbližší vyšší región (napr. z regiónu 2 na 3).**

Doba zavlažovania u sekcie: Je dôležité pochopiť, že senzor Solar Sync slúži na globálne sezónne nastavenie riadiacej jednotky. Znamená to, že doby prevádzky všetkých sekcií sa menia podľa zobrazenej hodnoty sezónneho nastavenia. Pri programovaní riadiacej jednotky by ste preto mali zadať doby prevádzky, ktoré predstavujú maximálne hodnoty v špičkovej zavlažovacej sezóne. Ak senzor Solar Sync nastavuje vhodnú hodnotu sezónneho nastavenia, ale doba prevádzky niektorej zo sekcií je príliš dlhá alebo krátka, nastavte dobu prevádzky tejto sekcie priamo v riadiacej jednotke.

FUNKCIA ONESKORENIA SENZORA SOLAR SYNC





Oneskorenie senzora Solar Sync pre jednotku X-CORE®

K funkcii oneskorenia sa dá pristupovať len po inštalácii senzora Solar Sync. Funkcia oneskorenia senzora Solar Sync umožňuje používateľovi odložiť zmeny sezónneho nastavenia aplikované senzorom Solar Sync až o 99 dní.

Pokiaľ je aktívne oneskorenie senzora Solar Sync, senzor Solar Sync bude aj naďalej zhromažďovať a ukladať údaje.

Úkon:



Ak chcete pristupovať k nastaveniu oneskorenia senzora Solar Sync:

1. Otočný ovládací prvok nastavte do polohy RUN (PREVÁDZKA). Stlačte a podržte stlačené tlačidlo , otočný ovládací prvok nastavte do polohy Solar Sync a uvoľnite tlačidlo . Zobrazí sa nasledujúca obrazovka: **d:XX** (kde d informuje o počte dní a **XX** o počte dní oneskorenia).
2. Stlačením tlačidla  alebo  zvýšite/znížite počet dní oneskorenia. Keď sa zobrazí požadovaný počet dní, vráťte otočný ovládací prvok späť do polohy RUN (PREVÁDZKA), čím sa aktivuje oneskorenie.



POZNÁMKA: Počet zostávajúcich dní sa na obrazovke **RUN (PREVÁDZKA)** nebude zobrazovať. Ak chcete skontrolovať, či je funkcia oneskorenia aktívna, otvorte ponuku oneskorenia senzora Solar Sync a skontrolujte zobrazené dni. Ak je zobrazený 1 deň alebo viac, oneskorenie senzora Solar Sync je aktívne. Ak je zobrazené 00, oneskorenie senzora Solar Sync nie je aktívne.

Ak chcete zmeniť aktuálne nastavenie počtu dní oneskorenia:

1. Otvorte ponuku oneskorenia senzora Solar Sync Delay stlačením tlačidla , otočením otočného ovládacieho prvku do polohy Solar Sync Settings (Nastavenie senzora Solar Sync) a uvoľnením tlačidla .
2. Tlačidlami + alebo - upravujte počet dní dovtedy, pokiaľ sa nezobrazí požadovaný počet dní oneskorenia. (Po nastavení počtu dní na 00 sa oneskorenie senzora Solar Sync **vypne**.)
3. Aby sa zmeny uplatnili, otočný ovládací prvok nastavte do polohy **RUN (PREVÁDZKA)**.

Keď je aktívne oneskorenie senzora Solar Sync, senzor Solar Sync bude aj naďalej získavať informácie o počasí a počítať hodnotu sezónneho nastavenia. Aktualizovaná hodnota sezónneho nastavenia sa použije, keď počet dní oneskorenia senzora Solar Sync dosiahne 00.

PRIPOJENIE DIAĽKOVÉHO OVLÁDAČA HUNTER

Pripojenie k diaľkovému ovládaču Hunter (nebol priložený)

Riadiaca jednotka X-Core je kompatibilná s diaľkovými ovládačmi Hunter (neboli priložené). Káblový zväzok SmartPort® (priložený ku všetkým diaľkovým ovládačom Hunter) umožňuje rýchle a jednoduché použitie diaľkových ovládačov Hunter. Diaľkové ovládače Hunter umožňujú obsluhovať systém bez toho, aby ste museli chodiť k radiacej jednotke.

Inštalácia konektora SmartPort

1. Nainštalujte 1/2" T-kus s vnútorným závitom do chráničky v teréne (nebola priložená) približne 30 cm pod X-Core.
2. Podľa nasledujúceho obrázka privedte červený, biely a modrý vodič zo zväzku cez základňu T-kusu do priestoru na káble.

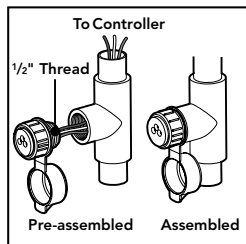

POZNÁMKA: Ako alternatívu k inštalácii konektora SmartPort môžete použiť komponent s obj. č. 258200.

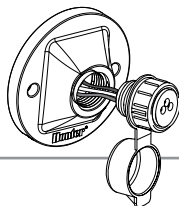

VÝPADKY ELEKTRINY

Z dôvodu možných výpadkov elektriny je riadiaca jednotka vybavená pamäťou nezávislou od napájania. Naprogramované informácie sa nevymažú ani po výpadku elektriny. Lítiová batéria uchováva presný čas aj bez napájania. Po obnovení napájania sa obnoví režim normálneho zavlažovania.

3. Kryt káblového zväzku SmartPort naskrutkujte na T-kus podľa obrázka.
4. Červený, biely a modrý vodič z konektora SmartPort pripojte nasledujúcim spôsobom k svorkovnici radiacej jednotky:
 - Červený vodič k ľavej strane svoriek „24 VAC“.
 - Biely vodič k pravej strane svoriek „24 VAC“.
 - Modrý vodič k svorke „REM“

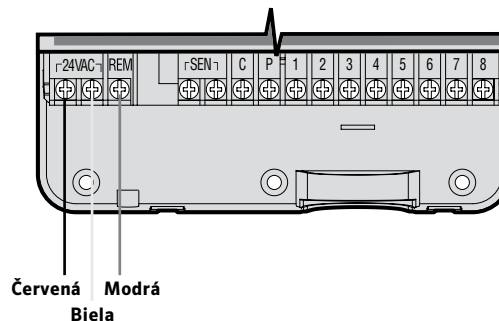



PROGRAMOVANIE RIADIACEJ JEDNOTKY

Ak je riadiaca jednotka nečinná, na displeji sa zobrazuje aktuálny čas a deň. Po otočení otočného ovládacieho prvku príde k prepnutiu displeja a k zobrazeniu špecifických informácií, ktoré budete programovať. Počas programovania je možné tlačidlami **+** a **-** meniť blikajúce hodnoty zobrazené na displeji. Na zmenu hodnoty, ktorá neblíkajú, stlačte tlačidlá **◀** alebo **▶** dovtedy, pokiaľ požadované pole nezačne blikat.

Vďaka trom programom A, B, C, z ktorých každý umožňuje nastaviť štyri rôzne časy spustenia zavlažovania, je možné pre rastliny s rôznymi zavlažovacími potrebami nastaviť rôzny denný zavlažovací plán.

Nastavenie dátumu a času

- Otočný ovládací prvok nastavte do polohy **CURRENT TIME/DAY (AKTUÁLNY ČAS/DEŇ)**.
- Začne blikat aktuálny rok. Tlačidlami **+** alebo **-** zmeňte rok. Po nastavení roka stlačte tlačidlo **▶** a pokračujte nastavením mesiaca.
- Na displeji sa zobrazí mesiac a deň. Zobrazí sa ikona  a začne blikat mesiac. Tlačidlami **+** alebo **-** nastavte mesiac zobrazený na displeji. Tlačidlom **▶** prepnete na nastavenie dňa.
- Začne blikat deň a zobrazí sa ikona . Tlačidlami **+** alebo **-** môžete zmeniť deň. Stlačením tlačidla **▶** môžete pokračovať v nastavení času.
- Zobrazí sa čas. Tlačidlami **+** a **-** vyberte AM (dopoludnia), PM (popoludní) alebo 24 hodín. Tlačidlom **▶** môžete pokračovať na nastavenie hodín. Začnú blikat hodiny. Tlačidlami **+** a **-** môžete zmeniť hodiny zobrazované na displeji. Tlačidlom **▶** môžete pokračovať na nastavenie minút. Začnú blikat minúty. Tlačidlami **+** a **-** nastavte minúty zobrazené na displeji. Nastavenie dátumu, dňa a času prebehlo úspešne.

POZNÁMKA: Základné pravidlo pri programovaní znie, že programuje sa vždy blikajúci symbol alebo znak. Ak napríklad pri nastavovaní času blikajú hodiny, pri programovaní sa naprogramujú alebo zmenia hodiny. Blikajúce znaky sú z ilustračných dôvodov zobrazené v tomto návode šedou farbou.

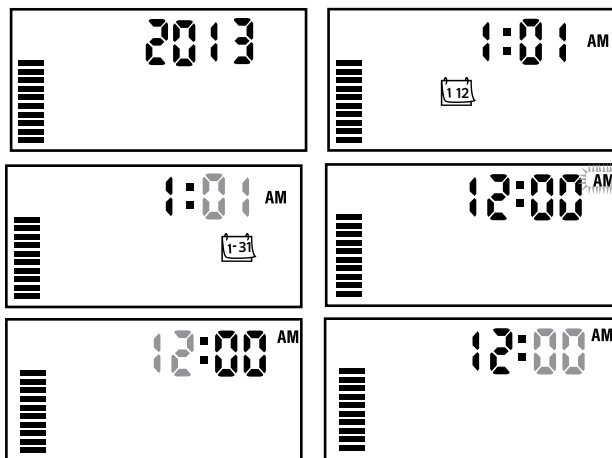

PROGRAMOVANIE RIADIACEJ JEDNOTKY

Nastavenie časov spustenia programu

- Otočný ovládací prvok nastavte do polohy **START TIMES (DNI, KEDY MÁ PREBIEHAŤ ZAVLAŽOVANIE)**.
- Štandardne je vybraný program A. Ak je to potrebné, stláčaním tlačidla **PRG** môžete vybrať program B alebo C.
- Tlačidlami **+** alebo **-** nastavte čas spustenia. (Čas spustenia je možné meniť s prírastkom 15 minút).
- Na pridanie ďalšieho času spustenia stlačte tlačidlo **▶**, alebo na výber ďalšieho programu stlačte tlačidlo **PRG**.

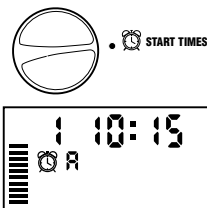

POZNÁMKA: Jeden čas spustenia aktivuje sekvenčne všetky sekcie v príslušnom programe. Eliminuje sa tak potreba zadávať časy spustenia pre každú sekciu zvlášť. Rôzne časy spustenia v programe je možné použiť na oddelenie ranného, poľudňajšieho alebo večerného zavlažovacieho cyklu. Časy spustenia je možné zadefinovať v rôznom poradí. Riadiaca jednotka X-Core ich automaticky vytriedi.

Eliminácia času spustenia programu

Keď je otočný ovládací prvok nastavený do polohy **START TIMES (ČASY SPUSTENIA)**, stláčajte tlačidlo **+** alebo **-** dovtedy, pokiaľ nenastavíte hodnotu 12:00 AM (polnoc). Po následnom stlačení tlačidla **+** sa nastaví hodnota OFF (VYPNUTÉ).

Stlačením šípky doprava môžete potlačiť druhý čas spustenia.

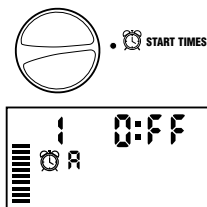

Nastavenie doby zavlažovania u sekcie

- Otočný ovládací prvok nastavte do polohy **RUN TIMES (Doby zavlažovania)**.
- Na displeji sa zobrazí naposledy vybraný program (A, B alebo C), číslo vybranej sekcie, ikona a blikajúca sekcia. Stlačením tlačidla **PRG** môžete prepnúť na iný program.
- Tlačidlami **+** alebo **-** nastavte na displeji dobu zavlažovania vybranej sekcie. Doba zavlažovania je možné nastaviť v rozsahu od 0 do 4 hodín.
- Stlačením tlačidla **▶** prejdete na ďalšiu sekciu.

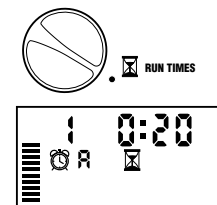

Nastavenie dní, kedy má prebiehať zavlažovanie

- Otočný ovládací prvok nastavte do polohy **WATER DAYS (DNI, KEDY MÁ PREBIEHAŤ ZAVLAŽOVANIE)**.
- Na displeji sa zobrazí naposledy vybraný program (A, B alebo C). Stlačením tlačidla **PRG** môžete prepnúť na iný program.
- Na displeji riadiacej jednotky sa zobrazí sedem dní v týždni (MO (pondelok), TU (utorok), WE (streda), TH (štvrtok), FR (piatok), SA (sobota), SU (nedeľa)). Nad každým dňom bude zobrazená ikona alebo . Ikona reprezentuje deň, kedy sa bude zavlažovať a ikona deň, kedy sa zavlažovať nebude.

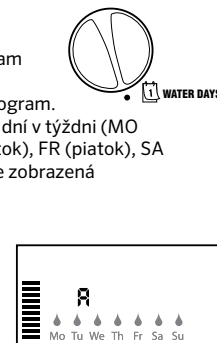

Výber špecifických dní v týždni, kedy má prebiehať zavlažovanie

- Kurzor nastavte na konkrétny deň (kurzor sa vždy zobrazí najprv pri dni MO (Pondelok)). Stlačením tlačidla **+** aktivujte zavlažovanie pre konkrétny deň v týždni. Na deaktiváciu zavlažovania vo vybraný deň stlačte tlačidlo **-**. Po stlačení tlačidla sa kurzor automaticky presunie na nasledujúci deň.
- Krok 1 opakujte dovtedy, pokiaľ nevyberiete všetky dni, kedy má prebiehať zavlažovanie. Pri takýchto dňoch bude zobrazený symbol . Posledný symbol informuje o poslednom dni v príslušnom programe, kedy bude prebiehať zavlažovanie.

PROGRAMOVANIE RIADIACEJ JEDNOTKY

Výber nepárnych alebo párných dní, kedy má prebiehať zavlažovanie

Namiesto špecifických dní v týždni umožňuje táto funkcia nastaviť zavlažovanie v nepárne alebo v párne dni v mesiaci (nepárne dni: 1., 3., 5., atď.; párne dni: 2., 4., 6., atď.).

1. Stláčajte šípku doprava ►, pokiaľ sa kurzor nedostane nad SU (Nedela).
2. Ešte raz stlačte šípku doprava. Zobrazí sa Odd (Nepárne dni) s [ikonou dažďovej kvapky]. Ak chcete, aby zavlažovanie prebiehalo v nepárne dni, nastavte otočný ovládací prvok späť do polohy RUN (PREVÁDZKA).
3. Ak chcete, aby zavlažovanie prebiehalo v párne dni, stlačte jeden raz tlačidlo . Zobrazí sa ikona a indikátor **EVEN** (Párne dni). Stláčaním tlačidla môžete prepínať **ODD** (Nepárne) a **EVEN** (Párne) dni.

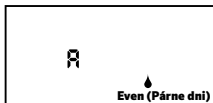
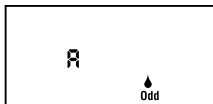

POZNÁMKA: Ak je vybrané zavlažovanie v nepárne dni (Odd), v 31. deň každého mesiaca a 29. februára sa zavlažovanie nespustí.

Nastavenie intervalu zavlažovania

Nasledujúcim spôsobom môžete nastaviť interval zavlažovania od 1 do 31 dní.

1. Kurzor nastavte na symbol **EVEN** (PÁRNE DNI) alebo **ODD** (NEPÁRNE DNI), a následne jeden raz stlačte tlačidlo . Zobrazí sa ikona a na displeji začne blikať symbol
2. Na displeji sa zobrazí zavlažovací plán.
2. Tlačidlami alebo nastavte počet dní medzi dňami, kedy má prebiehať zavlažovanie (od 1 do 31 dní). Nazýva sa to interval.

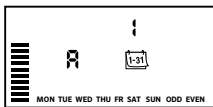

Riadiaca jednotka začne riadiť zavlažovanie podľa vybraného programu v nasledujúci čas spustenia a následne bude spúšťať zavlažovanie v naprogramovanom intervale.



Poznámka: Ak chcete ukončiť intervalový režim (ak ho viac nepotrebujete), stláčajte tlačidlo so šípkou doľava dovtedy, pokiaľ sa znova nezobrazí deň v týždni.

Nastavenie dní bez zavlažovania

Riadiaca jednotka X-Core umožňuje nastaviť dni, kedy nemá prebiehať zavlažovanie. Táto funkcia zabráni zavlažovaniu v špecifikovaný deň. Ak napríklad kosíte trávnik každú nedeľu, mali by ste ju nastaviť ako **deň, kedy nemá prebiehať zavlažovanie**, aby trávnik nebol pri kosení mokry.

1. Otočný ovládací prvok nastavte do polohy **WATER DAYS (DNI, KEDY MÁ PREBIEHAŤ ZAVLAŽOVANIE)**.
2. Podľa popisu na strane 19 nastavte interval zavlažovania.
3. Stlačte tlačidlo a prejdite na pozíciu **No Water Days (Dni, kedy nemá prebiehať zavlažovanie)** v spodnej časti displeja. **MO** (Pondelok) bude blikať.
4. Tlačidlo stláčajte dovtedy, pokiaľ sa kurzorom nepresuniete na deň v týždni, v ktorom nemá prebiehať zavlažovanie.
5. Stlačením tlačidla nastavte tento deň ako deň, kedy nemá prebiehať zavlažovanie. Nad týmto dňom sa rozsvieti ikona .
6. Kroky 4 a 5 opakujte dovtedy, pokiaľ nevyberiete všetky dni, v ktoré nemá prebiehať zavlažovanie.



POZNÁMKA: Pri nastavení intervalu zavlažovania je tiež možné nastaviť párne alebo nepárne dni, kedy nemá prebiehať zavlažovanie.

Automatické zavlažovanie

Po skončení programovania riadiacej jednotky X-Core nastavte otočný ovládací prvok do polohy **RUN** (PREVÁDZKA). Zapne sa tým automatické vykonávanie všetkých programov a časov spustenia.

Systém vyp.

Po nastavení otočného ovládacieho prvku do polohy **SYSTEM OFF** (VYPNUTIE SYSTÉMU) na dve sekundy sa vypnú ventily, ktoré práve zavlažujú. Všetky aktívne programy sa prerušia a zavlažovanie sa zastaví. Na prepnutie riadiacej jednotky do normálneho automatického režimu nastavte otočný ovládací prvok do polohy **RUN** (PREVÁDZKA).

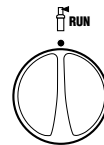

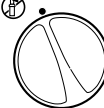

SYSTEM OFF



PROGRAMOVANIE RIADIACEJ JEDNOTKY

Vypnutie naprogramovaných funkcií

Táto funkcia kompletne zastaví zavlažovací program na stanovenú dobu od 1 do 7 dní. Po vypršaní nastavenej doby bude riadiaca jednotka automaticky pokračovať v naprogramovanom zavlažovaní.

1. Otočný ovládací prvok otočte do polohy **SYSTEM OFF** (VYPNUTIE SYSTÉMU). Počkajte, kým sa nezobrazí kontrolka **OFF** (VYPNUTÉ).
2. Tlačidlom  nastavte počet dní, kedy má byť riadiaca jednotka vypnutá (maximálne 7 dní).
3. Otočný ovládací prvok nastavte späť do polohy **RUN** (PREVÁDZKA). Zobrazí sa odkaz **OFF (VYPNUTÉ)**, číslo,  a  ikony.



Počet zostávajúcich dní, kedy bude zavlažovanie vypnuté, sa každú polnoc zníži. Ak sa zostávajúcí počet dní zníži na nulu, na displeji sa zobrazí normálny čas a pri ďalšom naplánovanom čase spustenia sa obnoví normálne naprogramované zavlažovanie.

Sezónne nastavenie%

Sezónne nastavenie sa používa na globálnu zmenu dób zavlažovania bez potreby preprogramovania celej riadiacej jednotky. Použitie funkcie sezónneho nastavenia:

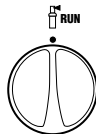
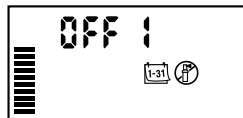
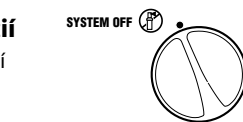
1. Otočný ovládací prvok nastavte do polohy **SEASONAL ADJUSTMENT** (SEZÓNNE NASTAVENIE).





2. Na displeji sa zobrazí blikajúce číslo nasledované symbolom %, ako aj stĺpcový graf, ktorý zostane zobrazený natrvalo. Tlačidlami  alebo  nastavte percentuálnu hodnotu sezónneho nastavenia. Každý riadok v grafe predstavuje 10 %. Pomocou tejto funkcie je možné riadiacu jednotku nastaviť na úroveň od 10 % do 150 % pôvodného programu.

Na zobrazenie nastavených dób zavlažovania nastavte otočný ovládací prvok do polohy **RUN TIMES (DOBY ZAVLAŽOVANIA)**. Zobrazené doby zavlažovania budú aktualizované podľa aktuálneho sezónneho nastavenia.



Poznámka: Na začiatok by mala byť riadiaca jednotka vždy naprogramovaná na hodnotu 100 %.







Ak používate senzor poveternostnej situácie Hunter „Clik“, môžete nastaviť hodnotu sezónneho nastavenia podľa popisu.

Ak používate senzor Solar Sync ET, hodnota sezónneho nastavenia sa aktualizuje automaticky každý deň na základe informácií zo senzora Solar Sync. Senzor Solar Sync ET meria správanie počasia, určuje optimálnu hodnotu sezónneho nastavenia a následne každodenne aktualizuje nastavenie riadiacej jednotky. Túto hodnotu je možné prepísať manuálnym nastavením požadovanej hodnoty sezónneho nastavenia tlačidlami  alebo . **Je však dôležité si uvedomiť, že manuálne nastavená hodnota sezónneho nastavenia sa prepíše o polnoci aktualizovanou hodnotou zo senzora Solar Sync.**

Ak sa chcete vrátiť do režimu manuálneho nastavenia, musíte senzor Solar Sync odinštalovať. Spôsob odinštalovania senzora Solar Sync je popísaný na strane 14.









PROGRAMOVANIE RIADIACEJ JEDNOTKY

Manuálne spustenie jednej sekcie

1. Otočný ovládací prvok nastavte do polohy MANUAL – ONE STATION (**MANUÁLNY REŽIM – JEDNA SEKCIA**).   
2. Na displeji začne blikať nastavená doba zavlažovania príslušnej sekcie. Tlačidlom  sa presuniete na požadovanú sekciu. Na nastavenie doby zavlažovania príslušnej sekcie použite tlačidlá  alebo .
3. Otočný ovládací prvok nastavte v smere hodinových ručičiek do polohy RUN (PREVÁDZKA) (zavlažovanie sa spustí iba u vybranej sekcie; po skončení sa riadiaca jednotka prepne do automatického režimu bezo zmien v nastavenom programe). Pozrite tiež časť **Spustenie zavlažovania jedným dotykom a prepínanie sekcií**.

Spustenie zavlažovania jedným dotykom a prepínanie sekcií







Zavlažovanie všetkými sekciami môžete aktivovať aj bez použitia otočného ovládacieho prvku.

1. Na 2 sekundy podržte stlačené tlačidlo .
2. Táto funkcia automaticky použije program A. Tlačidlom  môžete vybrať aj program B alebo C.
3. Začne blikať číslo sekcie. Na prepínanie sekcií stláčajte tlačidlo ; tlačidlami  a  nastavte doby zavlažovania jednotlivých sekcií. (Ak v kroku 2 alebo 3 nestlačíte niekoľko sekúnd žiadne tlačidlo, riadiaca jednotka spustí zavlažovanie automaticky.)
4. Stláčajte tlačidlo  dovedy, pokiaľ nevyberiete sekciu, ktorá má začať so zavlažovaním. Po 2 sekundách nečinnosti sa spustí program. Kedykoľvek počas manuálneho cyklu môžete tlačidlami  a  manuálne prepínať medzi jednotlivými sekciami.

POKROČILÉ VLASTNOSTI

Programovateľné zablokovanie senzora

Riadiacu jednotku X-Core je možné naprogramovať tak, aby senzor zastavil zavlažovanie iba u požadovaných sekcií. Napríklad k terasovým záhradám, ktoré sa nachádzajú pod previsom alebo pod strechou, sa dážď nedostane, a preto je ich potrebné zavlažovať, aj keď prší. Pri programovaní zablokovania senzora postupujte nasledujúcim spôsobom:

1. Otočný ovládací prvok nastavte do polohy **RUN** (PREVÁDZKA).
2. Podržte stlačené tlačidlo  a súčasne nastavte otočný ovládací prvok do polohy **START TIMES** (ČASY SPUSTENIA).
3. Pustíte tlačidlo . Na displeji sa zobrazí číslo sekcie, ON a blikajúca ikona .
4. Tlačidlami  alebo  povoľte alebo zakážte používanie senzora pre zobrazenú sekciu.
ON = Senzor je povolený (môže zabrániť zavlažovaniu)
OFF = Senzor je zakázaný (nemôže zabrániť zavlažovaniu)
5. Tlačidlami  alebo  vyberte ďalšiu sekciu, u ktorej chcete naprogramovať zablokovanie senzora.

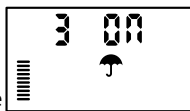
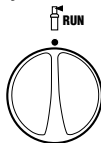

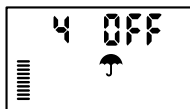

Sensor Enable



Sensor Disabled





POZNÁMKA: Riadiaca jednotka je štandardne nastavená tak, že dažďový senzor môže počas dažďa zabrániť zavlažovaniu u všetkých zón.

Keď riadiaca jednotka X-Core prijme signál zo senzora, aby zastavila zavlažovanie, na displeji sa zobrazia tie sekcie, u ktorých bolo nastavené blokovanie senzora. Pri sekcii, u ktorej bolo nastavené blokovanie senzora, budú striedavo blikáť ikony  a .





Testovací program pre všetky sekcie

Riadiaca jednotka X-Core umožňuje jednoduchým spôsobom spustiť testovací program. Táto funkcia umožní postupné spustenie každej sekcie, v poradí od najnižšieho čísla.

1. Otočný ovládací prvok nastavte do polohy **RUN** (PREVÁDZKA) a podržte stlačené tlačidlo . Zobrazí sa číslo sekcie a na dve sekundy začne blikáť čas.
2. Tlačidlami  alebo  nastavte dobu zavlažovania od 1 do 15 minút. Doba zavlažovania je potrebné zadať iba jeden raz.
3. Po dvoch sekundách nečinnosti sa spustí testovací program.

Diagnostika Hunter Quick Check

Táto funkcia vám umožní rýchlo zistiť problémy so zapojením riadiacej jednotky. Namiesto hľadania možných problémov v zapojení obvodov v systéme môžete použiť funkciu Hunter Quick Check™, ktorá otestuje všetky obvody. Testovaciu procedúru Quick Check spustíte nasledujúcim spôsobom:

1. Súčasne stlačte tlačidlá , ,  a . V pohotovostnom režime sa rozsvietia všetky segmenty na LCD.
2. Stlačením tlačidla  spustíte procedúru Quick Check. Počas niekoľkých sekúnd systém vyhledá všetky sekcie a rozpozná možné problémy so zapojením. Po rozpoznaní skratu v zapojení na displeji krátko zabliká číslo sekcie nasledované symbolom ERR. Po skončení procedúry diagnostiky obvodov Quick Check sa jednotka prepne do režimu automatického zavlažovania.

POKROČILÉ VLASTNOSTI

Programová pamäť Easy Retrieve®

Riadiaca jednotka X-Core dokáže uložiť preferovaný zavlažovací program do pamäte pre jeho neskoršie vyvolanie. Táto funkcia ponúka rýchly spôsob zresetovania riadiacej jednotky na pôvodne naprogramovaný zavlažovací plán.

Uloženie programu do pamäte

1. Otočný ovládací prvok nastavte do polohy **RUN** (PREVÁDZKA) a na 5 sekúnd podržte stlačené tlačidlá **+** a **PRG**. Na displeji začnú rolovať tri segmenty **▬** zľava smerom doprava, ktoré indikujú, že prebieha ukladanie programu do pamäte.
2. Pustite tlačidlá **+** a **PRG**.

Vyvolanie programu, ktorý bol predtým uložený do pamäte.

1. Otočný ovládací prvok nastavte do polohy **RUN** (PREVÁDZKA) a na 5 sekúnd podržte stlačené tlačidlá **-** a **PRG**. Na displeji začnú rolovať tri segmenty **▬** sprava smerom doľava, ktoré indikujú, že prebieha ukladanie programu do pamäte.
2. Pustite tlačidlá **-** a **PRG**.

Programovateľné oneskorenie medzi jednotlivými sekciami

Táto funkcia umožní užívateľovi vložiť oneskorenie medzi vypnutím jednej sekcie a zapnutím druhej sekcie.

1. Otočný ovládací prvok nastavte do polohy **RUN** (PREVÁDZKA).
2. Podržte stlačené tlačidlo **+** a súčasne nastavte otočný ovládací prvok do polohy **RUN TIMES** (ČASY SPUSTENIA).
3. Pustite tlačidlo **+**. Na displeji sa v tejto chvíli zobrazí blikajúci čas oneskorenia pre všetky sekcie (v sekundách).
4. Tlačidlami **+** alebo **-** môžete zvýšiť alebo znížiť dobu oneskorenia od 0 sekúnd do 4 hodín.
5. Otočný ovládací prvok vráťte do polohy **RUN** (PREVÁDZKA).

Zresetovanie riadiacej jednotky/vymazanie pamäte riadiacich jednotiek

Ak máte pocit, že ste riadiacu jednotku naprogramovali nesprávne, nasledujúcim spôsobom je možné zresetovať jej pamäť na štandardné výrobné nastavenia a vymazať všetky programy a dáta, ktoré boli do nej uložené.

1. Stlačte a podržte stlačené tlačidlo **PRG**.
2. Podržte stlačené tlačidlo **PRG** a súčasne stlačte a uvoľnite tlačidlo na pravej strane riadiacej jednotky.
3. Podržte stlačené tlačidlo **PRG** dovtedy, pokiaľ sa nezobrazí 12:00 am (trvá to asi 8 sekúnd).

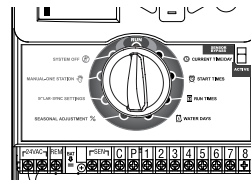



Zresetovanie

POKYNY PRE ONESKORENIE SENZORA

Funkcia oneskorenia senzora Klik

Táto funkcia umožní používateľovi odložiť zavlažovací program na stanovenú dobu (od 1 do 7 dní) PO skončení udalosti senzora Klik. Po skončení naprogramovaného oneskorenia senzora Klik bude riadiaca jednotka automaticky pokračovať v naprogramovanom zavlažovaní.

1. Otočný ovládací prvok nastavte do polohy **RUN** (PREVÁDZKA).
2. Na 3 sekundy stlačte a podržte stlačené tlačidlo . Potom otočte otočný ovládací prvok do polohy **OFF** (VYPNUTÉ).
3. Pustite tlačidlo . Na displeji sa zobrazí programovateľné oneskorenie senzora Klik.



4. Stlačte tlačidlo  a nastavte trvanie oneskorenia senzora Klik (od 1 do 7 dní).
5. Otočný ovládací prvok nastavte do polohy **RUN** (PREVÁDZKA). Oneskorenie senzora Klik je nastavené.

Po skončení udalosti senzora Klik (daždový senzor zmení stav z mokrého na suchý) sa aktivuje funkcia oneskorenia senzora Klik a na displeji sa zobrazí trvanie oneskorenia senzora Klik. Denné odpočítavanie sa spustí 24 hodín po spustení oneskorenia senzora Klik.



Aktívne oneskorenie senzora Klik možno zrušiť otočením ovládacieho prvku do polohy **OFF** (VYPNUTÉ). Počkajte, kým neprestane blikať OFF (VYPNUTÉ) a potom otočte ovládací prvok späť do polohy **RUN** (PREVÁDZKA).

Počas udalosti oneskorenia senzora Klik bude fungovať každá sekcia, ktorá je nastavená na blokovanie senzora, ako aj osvetľovacie programy.



POZNÁMKA: Pri používaní funkcie programovateľného oneskorenia senzora Klik s komponentmi Hunter Wind-Klik®, Freeze-Klik®, Soil-Klik a protimrazovou súčasťou senzora Solar Sync a Rain/Freeze Klik postupujte opatrne, pretože oneskorenie senzora Klik sa aktivuje PO udalosti senzora Klik z týchto zariadení.

SKRYTÉ FUNKCIE

Prispôsobenie programu

V riadiacej jednotke X-Core sú od výroby nakonfigurované tri nezávislé programy (**A**, **B**, **C**) so štyrmi rôznymi časmi spustenia, ktoré spĺnia požiadavky zavlažovania rôznych typov rastlín. Riadiacu jednotku X-Core je možné prispôsobiť tak, aby zobrazovala iba jeden program a jeden čas spustenia, a na zjednodušenie programovania skryť nežiaduce programy a časy spustenia.

1. Otočný ovládací prvok nastavte do polohy **RUN** (PREVÁDZKA).
2. Podržte stlačené tlačidlo - . Otočný ovládací prvok otočte do polohy **WATER DAYS** (Dni, kedy má prebiehať zavlažovanie).
3. Pustite tlačidlo - .
4. Tlačidlami + a - zmeňte režimy programu.

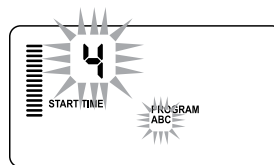

Normálny režim
(3 programy/4 časy spustenia)

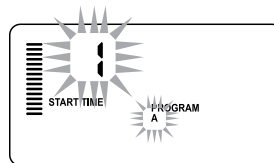

Obmedzený režim
(1 program/1 čas spustenia)

SKRYTÉ FUNKCIE (POKRAČOVANIE)

Vsakovacie cykly

Funkcia vsakovacích cyklov vám umožní rozdeliť trvanie zavlažovania na kratšie úseky, ktoré sú vhodnejšie. Táto funkcia je užitočná pri zavlažovaní svahov a nepriepustných pôd, pretože automaticky dochádza k pomalšiemu zavlažovaniu a znižuje sa riziko odtečenia. Trvanie cyklu by ste mali zadať ako časť doby zavlažovania sekcie a trvanie vsakovania ako minimálny počet minút, ktoré musia uplynúť pred zavlažovaním v ďalšom cykle. Celkový počet cyklov je predurčený celkovým trvaním zavlažovania sekcie, ktorý je rozdelený hodnotou trvania cyklu.

Prístup do ponuky Cycle and Soak (Vsakovacie cykly):

K funkcii vsakovacích cyklov môžete prísť tak, že otočný ovládací prvok nastavíte do polohy **RUN** (PREVÁDZKA), na 3 sekundy stlačíte a podržíte tlačidlo **+**, pri podržaní tlačidla **+** otočíte otočný ovládací prvok do polohy **RUN TIME** (TRVANIE ZAVLAŽOVANIA) a potom tlačidlo uvoľníte.

Nastavenie trvania cyklu:

Na začiatok sa zobrazí sekcia 1. Ak chcete pristupovať k ďalším sekciam, stlačte tlačidlo **◀** alebo **▶**.

Po zobrazení požadovanej sekcie použite tlačidlá **+** alebo **-** na predĺženie alebo skrátenie trvania cyklu. Používateľ môže nastaviť trvanie od 1 minúty do 4 hodín s prírastkom 1 minúty, alebo nastaviť na **OFF** (VYP.), ak nemá o cyklus záujem.



POZNÁMKA: Pre hodnoty kratšie ako 1 hodina sa zobrazujú iba minúty (napr. 36). Pre hodnoty dlhšie ako 1 hodina sa na displeji bude zobrazovať aj hodinový údaj (napr 1:13 a 4:00). Ak je doba zavlažovania sekcie kratšia alebo rovná dobe vsakovacieho cyklu, neaplikuje sa žiadny cyklus.

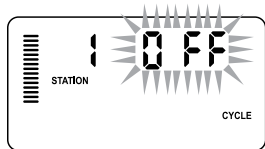

Príklad obrazovky Cycle (Cyklus) po zadaní

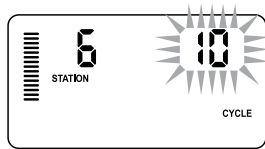

Príklad obrazovky Cycle (Cyklus), kedy sú zobrazené iba minúty

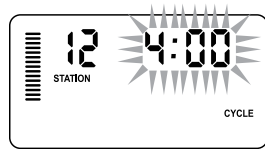

Príklad obrazovky Cycle (Cyklus) s hodinami

SKRYTÉ FUNKCIE (POKRAČOVANIE)

Prístup k ponuke Soak (Vsakovanie):

Keď boli naprogramované požadované trvania cyklov pre každú sekciu, je možné tlačidlom  pristupovať k trvaniu cyklu.

Zostane zachovaná tá sekcia, ktorá bola predtým zobrazená pod trvaním cyklu (t. j. ak je v ponuke Cycle (Cyklus) zobrazená sekcia 2, potom sa sekcia 2 zobrazí aj po stlačení tlačidla ).





POZNÁMKA: Do ponuky Soak (Vsakovanie) nie je možné pristupovať, pokiaľ nie je naprogramované trvanie cyklu.

Nastavenie trvania vsakovania:

Ak chcete pristupovať k iným sekciam, stlačte tlačidlo  alebo .



POZNÁMKA: Ak pri prepínaní sekcií dôjde k prepnutiu na sekciu bez nastaveného trvania cyklu, obrazovka sa vráti späť na trvanie cyklu. Presuňte sa na ďalšiu sekciu s trvaním cyklu a na návrat späť stlačte tlačidlo .

Po zobrazení požadovanej sekcie môže používateľ tlačidlom  alebo  predĺžiť alebo skrátiť trvanie vsakovania. Používateľ môže nastaviť trvanie vsakovania od 1 minúty do 4 hodín s prírastkom 1 minúty.



POZNÁMKA: Pre hodnoty kratšie ako 1 hodina sa zobrazujú iba minúty (napr. 36). Pre hodnoty dlhšie ako 1 hodina sa na displeji bude zobrazovať aj hodinový údaj (napr. 1:13 a 4:00).

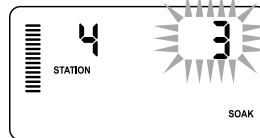

Príklad obrazovky Soak (Vsakovanie), kedy sú zobrazené iba minúty

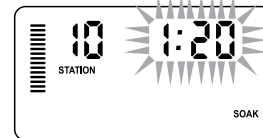

Príklad obrazovky Soak (Vsakovanie) s hodinami

Zhrnutie vsakovacích cyklov:

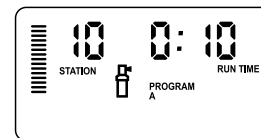

Sekcia 1 vyžaduje 20 minút zavlažovania, po 5 minútach však dochádza k odtokaniu vody. Po 10 minútach však všetka voda vsiakne. Riešením je naprogramovať dobu zavlažovania na 20 minút, trvanie cyklu na 5 minút a trvanie vsakovania na 10 minút.

Je nastavená minimálna doba vsakovania. Doba vsakovania môže byť dlhšia v závislosti od zostávajúcej doby zavlažovania.





Spustený cyklus sekcie 10

SPRIEVODCA ODSTRAŇOVANÍM PROBLÉMOV

Problém	Možné príčiny	Riešenia
Riadiaca jednotka spúšťa zavlažovanie cyklicky	Bolo zadefinovaných príliš veľa časov spustenia	Na aktiváciu programu je potrebný iba jeden čas spustenia (pozrite časť Nastavenie času spustenia programu na strane 18)
Na displeji nie je nič zobrazené.	Skontrolujte zapojenie napájania	Odstráňte poruchy
Na displeji je zobrazené „No AC“.	Nie je prítomné napájanie (do riadiacej jednotky nie je privedené napájanie)	Skontrolujte, či je správne nainštalovaný transformátor.
Na displeji je zobrazené „Off,   “	Dažďový senzor prerušil zavlažovanie alebo prepojka senzora pôvodne zapojená na svorkovnici jednotky bola odstránená.	Na zablokovanie obvodu s dažďovým senzorom presuňte prepínač na zablokovanie senzora do polohy BYPASS (SENZOR DEAKTIVOVANÝ), alebo prepojku zapojte na pôvodné miesto na svorkovnici
Dažďový senzor nezastaví zavlažovanie	<ul style="list-style-type: none"> • Chybný dažďový senzor • Bol nainštalovaný senzor, ale zo svorkovnice nebola odstránená prepojka • Sekcie boli naprogramované tak, aby nereagovali na senzor 	<ul style="list-style-type: none"> • Skontrolujte činnosť dažďového senzora a správne zapojenie • Zo svoriek na pripojenie senzora odstráňte prepojku • Preprogramujte jednotku tak, aby senzor nebol blokovaný (pozrite stranu 11)
Zamrznutý displej alebo nesprávne informácie na displeji	Prepätie	Zresetujte riadiacu jednotku podľa popisu v časti „Vymazanie pamäte riadiacej jednotky/zresetovanie riadiacej jednotky“ na strane 24
Na displeji je zobrazený odkaz „ERR“ a číslo (od 1 do 8)	Skrat v obvode zapojenia ventilu alebo chybná cievka v sekcii s indikovaným číslom	Skontrolujte zapojenie alebo cievku ventilu s indikovaným číslom. Odstráňte skrat alebo vymeňte cievku. Odkaz „ERR“ odstráňte z displeja stlačením ktoréhokoľvek tlačidla
Na displeji je zobrazený odkaz „P ERR“	<ul style="list-style-type: none"> • Chybné relé čerpadla alebo zapojenie hlavného ventilu • Nekompatibilné alebo chybné relé alebo cievka • Poddimenzovaný vodič k relé čerpadla alebo k hlavnému ventilu 	<ul style="list-style-type: none"> • Skontrolujte zapojenie relé alebo cievku hlavného ventilu. Odkaz „P ERR“ odstráňte z displeja stlačením ktoréhokoľvek tlačidla • Skontrolujte elektrické špecifikácie relé čerpadla. Neprekračujte elektrickú menovitú hodnotu riadiacej jednotky. V prípade poruchy ho vymeňte • Vodič nahradte vodičom s väčším prierezom

SPRIEVODCA ODSTRAŇOVANÍM PROBLÉMOV

Problém	Možné príčiny	Riešenia
Na displeji je zobrazené, že sekcia zavlažuje, blikajú však ikony  a 	Senzor prerušil zavlažovanie, sekcia však bola naprogramovaná tak, aby vynechala senzor	Skontrolujte stav naprogramovania vynechania senzora (pozrite stranu 23)
Jednotka nie je vypnutá, a napriek tomu sa nespustilo automatické zavlažovanie v nastavený čas spustenia	<ul style="list-style-type: none"> • Nesprávne nastavený čas AM/PM (dopoludnia/popoludní) • Nesprávne nastavený čas spustenia AM/PM (dopoludnia/popoludní) • Čas spustenia je zakázaný (nastavený na OFF) • Riadiaca jednotka nie je napájaná 	<ul style="list-style-type: none"> • Nastavte čas AM/PM (dopoludnia/popoludní) správne • Nastavte čas AM/PM (dopoludnia/popoludní) spustenia správne • Pozrite časť „Nastavenie času spustenia programu“ (strana 18) • Skontrolujte pripojenie napájania
Ak je otočný ovládací prvok v polohe Solar Sync Settings (Nastavenie senzora Solar Sync), na displeji sú zobrazené čiarky	<ul style="list-style-type: none"> • Senzor Solar Sync nie je pripojený k riadiacej jednotke • Vodiče senzora Solar Sync môžu byť prerušené alebo zle pripojené 	Senzor Solar Sync pripojte k svorkám s označením „SEN“ Na displeji sa následne zobrazí nastavenie regiónu a intenzity zavlažovania.
Doby zavlažovania niektorej sekcie sú pri použití senzora Solar Sync príliš krátke alebo dlhé	Boli naprogramované príliš krátke/ dlhé doby zavlažovania	Senzor Solar Sync slúži na globálne sezónne nastavenie riadiacej jednotky. Ak je doba zavlažovania niektorej sekcie príliš krátka alebo dlhá, vhodne nastavte program v riadiacej jednotke. Pred zmenami doby zavlažovania prepnite sezónne nastavenie späť na 100 %. Urobte tak otočením otočného ovládacieho prvku do polohy Seasonal Adjust (Sezónne nastavenie) a zvýšením/znížením hodnoty na 100 %.
Príliš nízke sezónne nastavenie	<ul style="list-style-type: none"> • Nastavenie príliš vysokého čísla regiónu • Nastavenie príliš nízkej intenzity zavlažovania • Umiestnenie senzora neumožňuje úplné oslnenie 	Zvýšte hodnotu intenzity zavlažovania (štandardné nastavenie je 5). Ak dosiahnete maximum intenzity zavlažovania 10 a stále potrebujete zvýšiť hodnotu sezónneho nastavenia, zmeňte nastavenie na najbližší nižší región (napr. z regiónu 4 na 3) a začnite s nastavením intenzity zavlažovania 5. Funkcia Solar Sync okamžite aktualizuje na riadiacej jednotke hodnotu sezónneho nastavenia. Ak je nastavenie stále príliš vysoké, opakujte ho dovtedy, pokiaľ sa na riadiacej jednotke nebude zobrazovať požadovaná úroveň sezónneho nastavenia.

SPRIEVODCA ODSTRAŇOVANÍM PROBLÉMOV

Problém	Možné príčiny	Riešenia
Príliš vysoké sezónne nastavenie	<ul style="list-style-type: none">• Nastavenie príliš nízkeho čísla regiónu• Nastavenie príliš vysokej intenzity zavlažovania	Znížte hodnotu intenzity zavlažovania. Ak dosiahnete minimum intenzity zavlažovania 1 a stále potrebujete znížiť hodnotu sezónneho nastavenia, zmeňte nastavenie na najbližší vyšší región (napr. z regiónu 2 na 3) a začnite s nastavením intenzity zavlažovania 5. Funkcia Solar Sync okamžite aktualizuje na riadiacej jednotke hodnotu sezónneho nastavenia. Ak je nastavenie stále príliš vysoké, opakujte ho dotedy, pokiaľ sa na riadiacej jednotke nebude zobrazovať požadovaná úroveň sezónneho nastavenia.
Senzor Solar Sync stále odosiela hodnoty sezónneho nastavenia, aj keď je prepínač na jeho vynechanie v polohe „Bypass“	Automatizované sezónne nastavenie aktualizované zo senzora Solar Sync nie je možné deaktivovať prepínačom Bypass. Prepínač Bypass ovláda iba funkciu vypnutia zavlažovania počas dažďa a mrazu senzora Solar Sync.	

ŠPECIFIKÁCIE

Prevádzkové špecifikácie

- Doba zavlažovania sekcie: 0 až 4 hodiny s prírastkom 1 minúta
- 3 nezávislé zavlažovacie programy
- Časy spustenia: 4 denne v rámci programu, celkovo až 12 časov spustenia denne
- Zavlažovací plán: 365-denný kalendár, párne/nepárne dni alebo interval
- 12-hodinové (AM/PM) alebo 24-hodinové zobrazenie času
- Jednoduché manuálne ovládanie
- Programovateľné zablokovanie senzora u konkrétnych sekcií
- Programovateľné zastavenie zavlažovania počas dažďa (1 až 7 dní)
- Manuálne sezónne nastavenie (od 10 % do 150 %)
- Automatické sezónne nastavenie pomocou senzora Solar Sync
- Prepínač na vynechanie senzora
- X-Core-x00i na použitie v interiéri. X-Core-x00 na použitie v exteriéri
- Použitie v nadmorskej výške do 2000 m pri teplote od -25°C do 60 °C

Rozmery

Skrinka do interiéru

- Výška: 16,5 cm
- Šírka: 14,6 cm
- Hĺbka: 5 cm

Skrinka do exteriéru

- Výška: 22 cm
- Šírka: 17,8 cm
- Hĺbka: 9,5 cm

Elektrické špecifikácie

- Vstup transformátora: 120 V str. ± 10 % 60 Hz (230 V str. ± 10 % 50/60 Hz v prípade medzinárodných modelov)
- Výstup transformátora: 24 V str., 1,0 A
- Sekčný výstup: 0,56 A na sekciu
- Maximálny výstup: 0,90 A (vrátane hlavného ventilu)
- Batéria: 3 V, lítiová (priložená), používa sa na diaľkové programovanie a udržiavanie aktuálneho času. Použite model CR2032, 3 V.
- Elektronická ochrana proti skratu
- Pamäť pre programové dáta nezávislá od napájania
- Vyhovuje štandardom UL
- Model X-Core-x00 spĺňa klasifikáciu IP2X
- Čistiť iba tkaninou jemne navlhčenou mydlom a vodou

Vysvetlivky symbolov

 = striedavé napätie

 = Nahliadnite do dokumentácie

 = Nebezpečné napätie

 = Zem

VYHLÁSENIE O ZHODE S EURÓPSKÝMI SMERNICAMI

Oznámenie FCC

Toto zariadenie generuje, používa a môže vyžarovať rádiový signál, a ak nie je nainštalované a používané v súlade s návodom na obsluhu od výrobcu, môže rušiť príjem rozhlasového a televízneho vysielania. Toto zariadenie bolo testované a bol uznaný jeho súlad s limitmi pre digitálne zariadenia triedy B, podľa časti 15 pravidiel FCC. Pri prevádzke zariadenia musia byť splnené nasledujúce dve podmienky:

- 1) Toto zariadenie nesmie spôsobovať škodlivé rušenie.
- 2) Toto zariadenie musí dokázať prijať akékoľvek rušenie, vrátane rušenia, ktoré môže spôsobiť nežiaducu činnosť zariadenia.

Upozornenia: Predpisy FCC stanovujú, že zmeny alebo úpravy, ktoré nie sú výslovne schválené spoločnosťou Hunter Industries, môžu viesť k zrušeniu vášho oprávnenia na prevádzkovanie tohto zariadenia. Tieto predpisy sú navrhnuté tak, aby bola zaručená primeraná ochrana proti nežiadúcemu rušeniu v bytových priestoroch. Neexistuje však žiadna záruka, že k rušeniu nedôjde pri konkrétnej inštalácii. Ak toto zariadenie spôsobuje rušenie rozhlasového alebo televízneho príjmu, čo možno zistiť vypnutím zariadenia a jeho opätovným zapnutím, môže sa používateľ pokúsiť napraviť rušenie pomocou jedného alebo viacerých z nasledujúcich opatrení:

- Presmerujte alebo premiestnite prijímaciu anténu.
- Zariadenie premiestnite ďalej od prijímača.
- Pripojte zariadenie na iný elektrický okruh, ako ten, ku ktorému je pripojený prijímač.
- Konzultujte problém s dodávateľom alebo s odborníkom v oblasti rozhlasových/TV zariadení.



Hunter[®]

Hunter Industries Incorporated

1940 Diamond Street • San Marcos, California 92078 USA
www.hunterindustries.com

© 2018 Hunter Industries Incorporated

LIT-397 SK 7/20